

Drehtüren-Kleiderschrank "Salentino"  
3-türig - Komfort



Sehr geehrte Damen und Herren,

schön, dass Sie sich für ein Qualitätsprodukt der Firma allnatura entschieden haben. Diese Aufbauanleitung zeigt Ihnen, wie Sie dieses Möbelstück auch ohne handwerkliche Fachkenntnisse ganz einfach aufbauen können. Bitte lesen Sie sie sorgfältig durch und gehen Sie genau danach vor.

Trotz größter Sorgfalt können auch wir Material- und Transportschäden nicht vollkommen ausschließen. Wir bitten Sie daher, die Ware zunächst auf Vollständigkeit und Unversehrtheit zu überprüfen. Sollte wider Erwarten etwas schadhaft sein oder gar fehlen, bitten wir Sie, sich zur schnellen Schadensregulierung per E-Mail ([service@allnatura.de](mailto:service@allnatura.de)) mit uns in Verbindung zu setzen.

Bitte denken Sie daran: Holz ist ein Naturprodukt. Jeder Baum wächst anders, Abweichungen in der Holzfärbung oder Maserung sowie ein verwachsener Ast sind kein Grund für eine Reklamation. Denn gerade dadurch bekommt Ihr natürliches Produkt aus Holz seinen besonderen, einmaligen Charakter.

Wir wünschen Ihnen jetzt schon viel Freude mit Ihrem natürlichen Möbelstück.

*Ihr allnatura-Team*











# Schrank 3-türig

Buche, Kernbuche oder Eiche, jeweils massiv und geölt



- Seite 1 - Art.-Nr.: 110.30.10



<b>Regal- bodenhalter</b>  <b>A</b> 16 Stück	<b>Schraube für D</b> <b>B</b> Länge 11 mm  18 Stück	<b>Schraube für E</b> <b>C</b> Länge 16 mm  18 Stück	<b>Scharnier</b> <b>D</b>  9 Stück	<b>Scharnier</b> <b>E</b>  9 Stück	<b>Kleiderstangen- halter</b> <b>F</b>  2 Stück	<b>Schraube für F</b> <b>G</b>  6 Stück	<b>Rückwand- verbinder</b> <b>H</b>  4 Stück
--	--	--	--	--	---	---	--

**Schraube  
50 mm**  
**J**  
  
 4 Stück

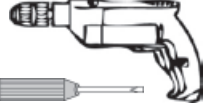
**Benötigt werden:**  Ø 3 mm

 2 Personen

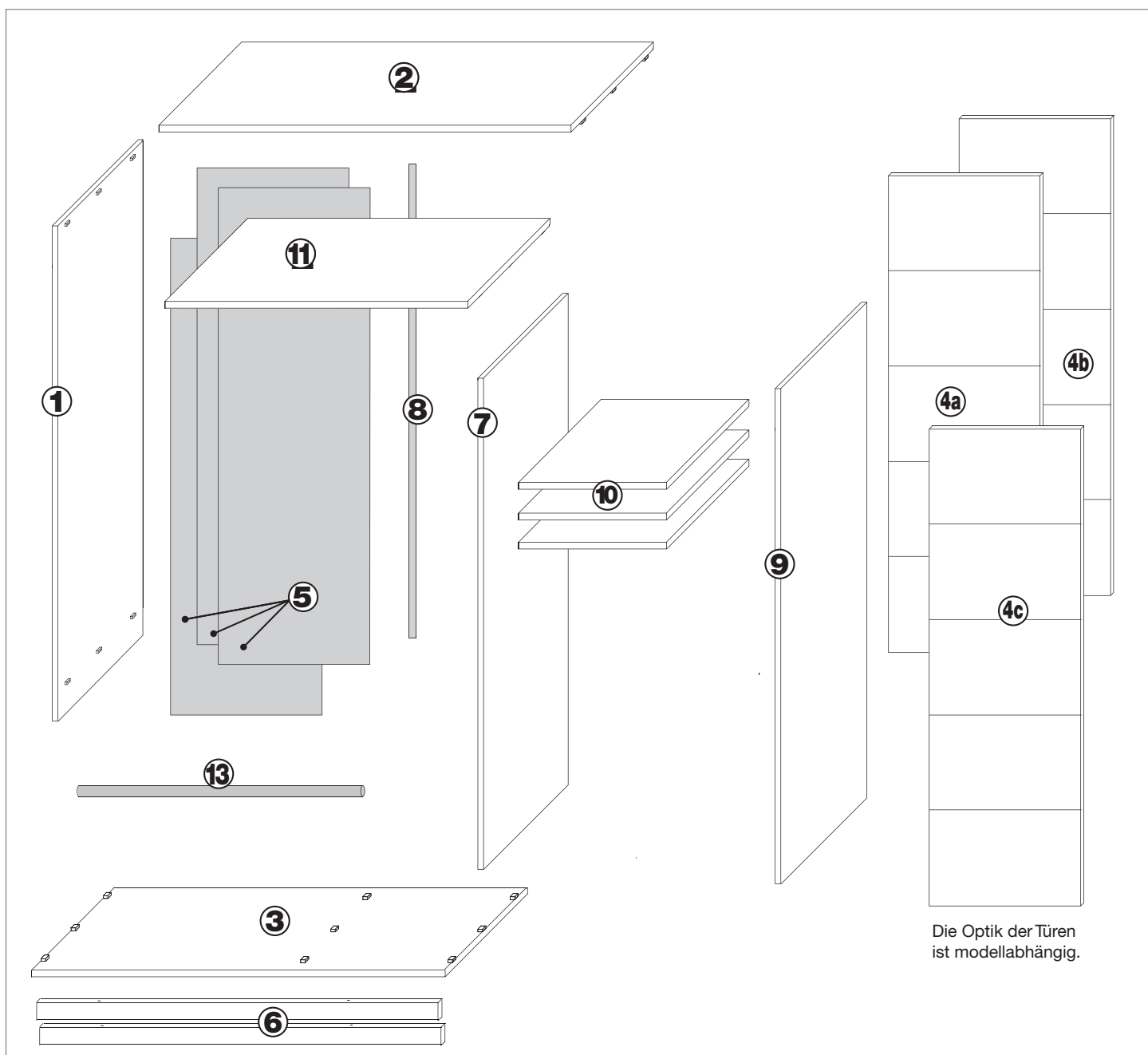

- Allgemeine Hinweise:
- Ziehen Sie die Schrauben in regelmäßigen Abständen nach.
  - Wischen Sie das Holz mit einem feuchten Tuch ab.
  - Dies ist eine Skizze und keine originalgetreue technische Zeichnung.

# Schrank 3-türig

Buche, Kernbuche oder Eiche, jeweils massiv und geölt



- Seite 2 - Art.-Nr.: 110.30.10

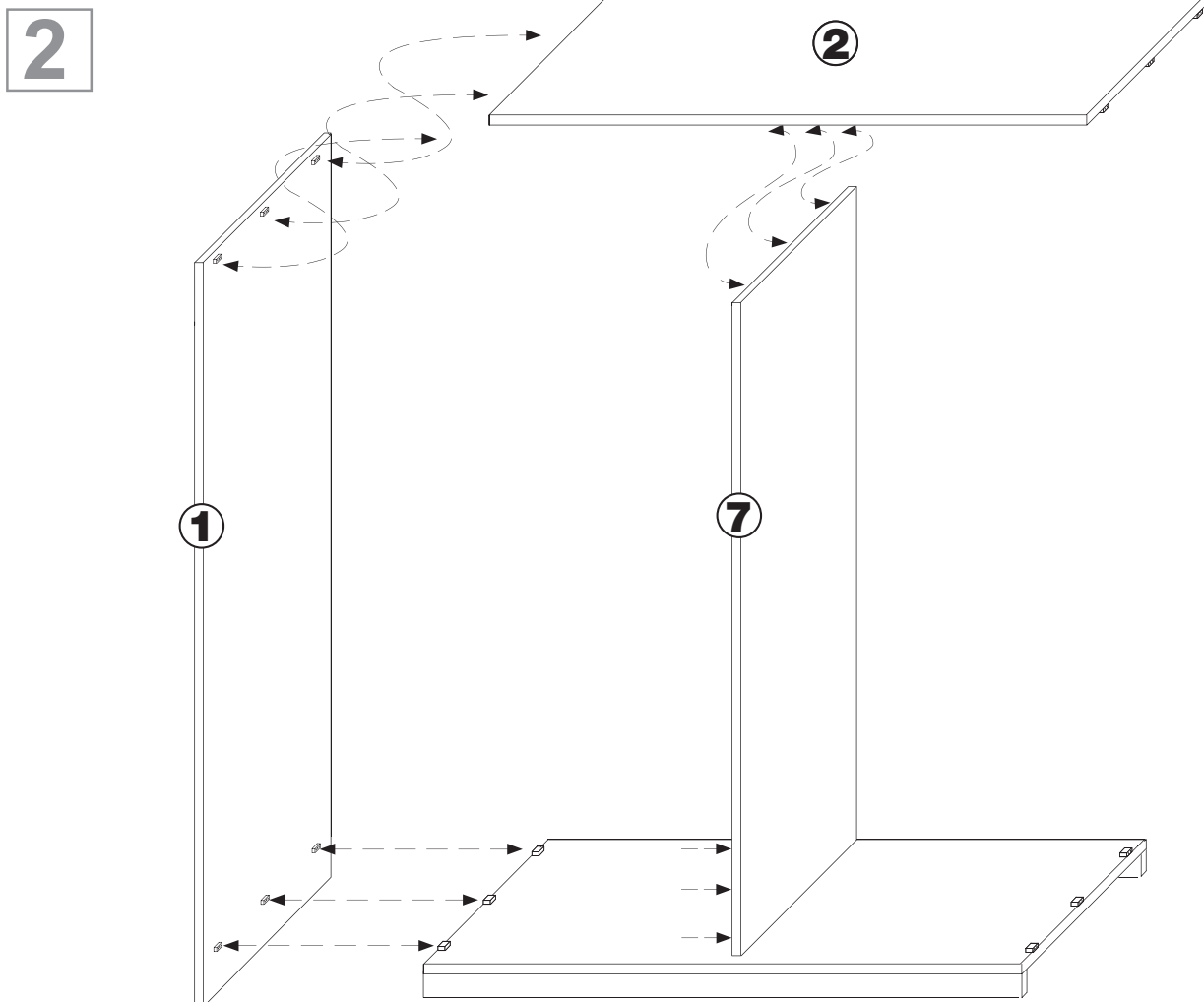
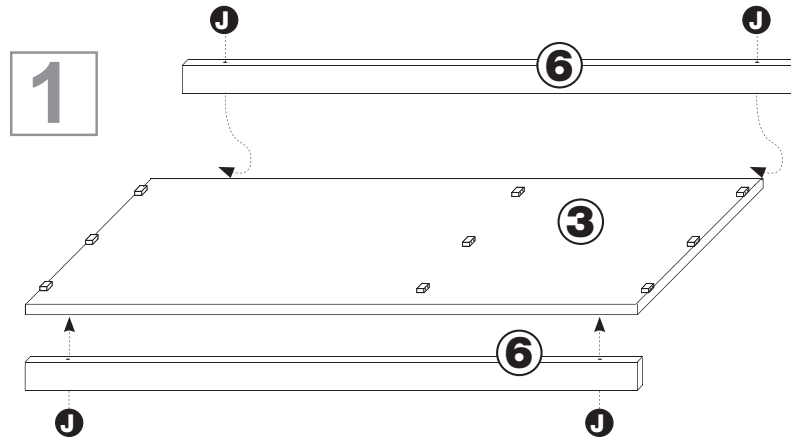

# Schrank 3-türig

Buche, Kernbuche oder Eiche, jeweils massiv und geölt



- Seite 3 - Art.-Nr.: 110.30.10

3

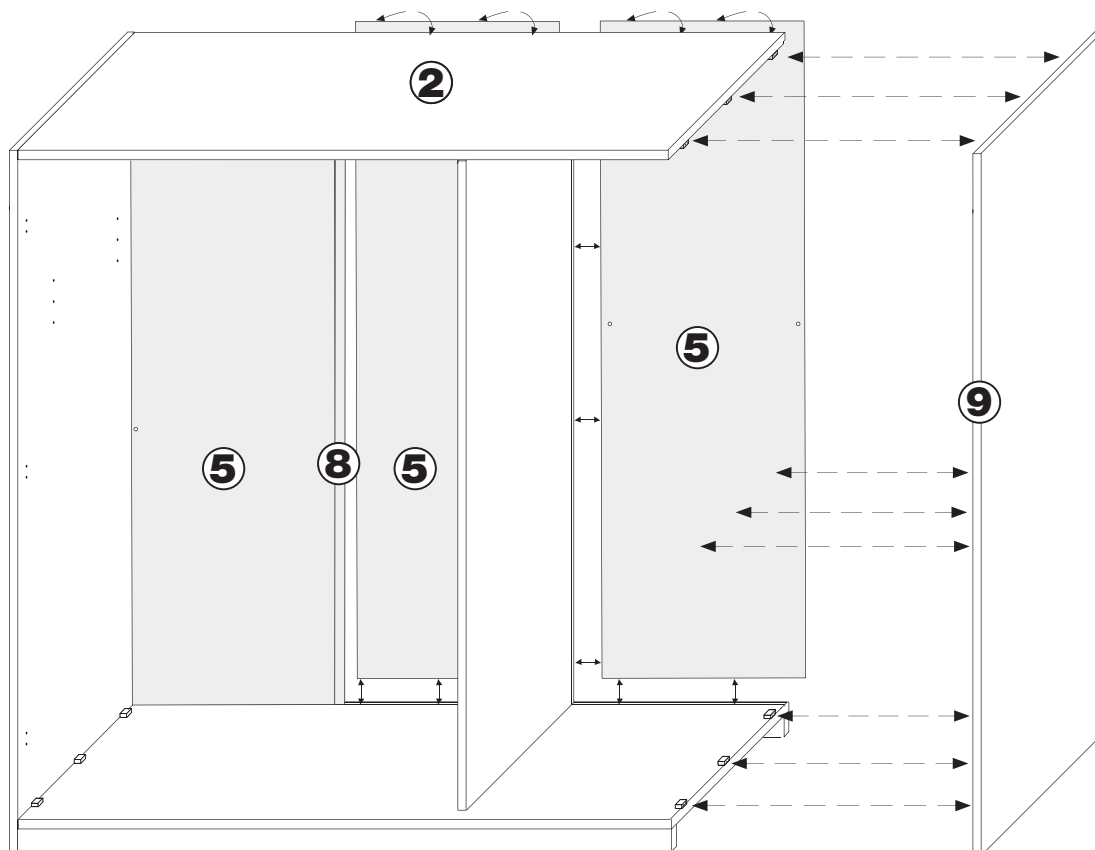

4

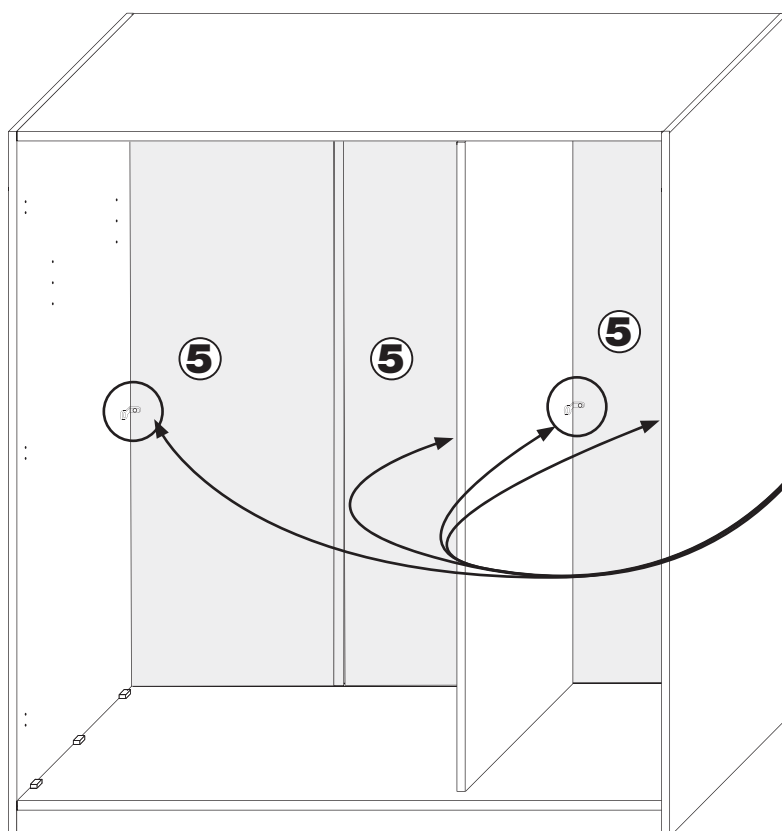

#### Achtung:

Vor der Montage des Seitenteil des Grundmodules Rückwand (6) einschieben. Danach Rückwandverbinder (H) jeweils in in Loch der Rückwände (5) einschieben und anschließend an Seiten- bzw. Mittelwand (1) mit Schraube (B) befestigen.

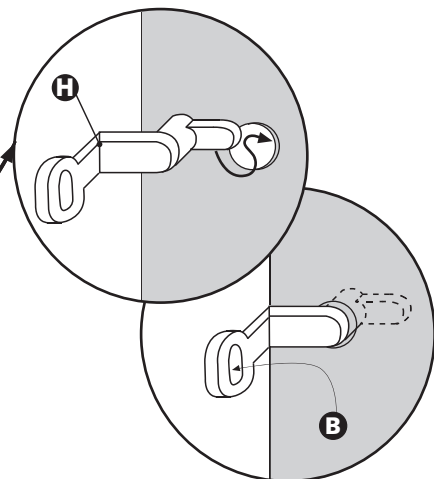

# Schrank 3-türig

Buche, Kernbuche oder Eiche, jeweils massiv und geölt



- Seite 4 - Art.-Nr.: 110.30.10

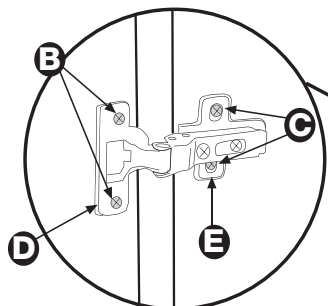

5

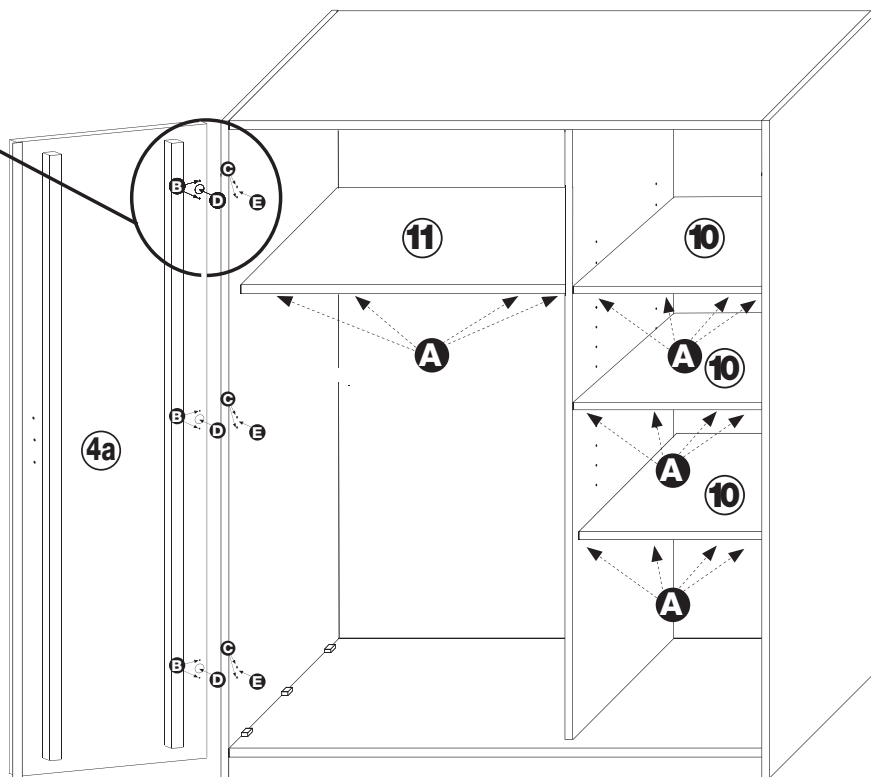

6

