

# Schwebetürenschränk

Eiche, Kernbuche, Buche massiv, geölt, parkettverleimt

Breite: 180 / 240 / 300 cm Höhe: 216 cm

- Seite 1 -

## Stückliste:

(Weitere Teile je nach Zusatzausstattung. Siehe Seite 5, 8 und 9.)

Benötigt werden:



2 Personen



1 Hammer



1 Schraubendreher  
(Kreuzschlitz)

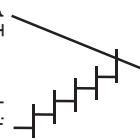

1 Treppenleiter

Ein ordnungsgemäßer Aufbau des Schrankes kann nur durch geschultes Fachpersonal gewährleistet werden.

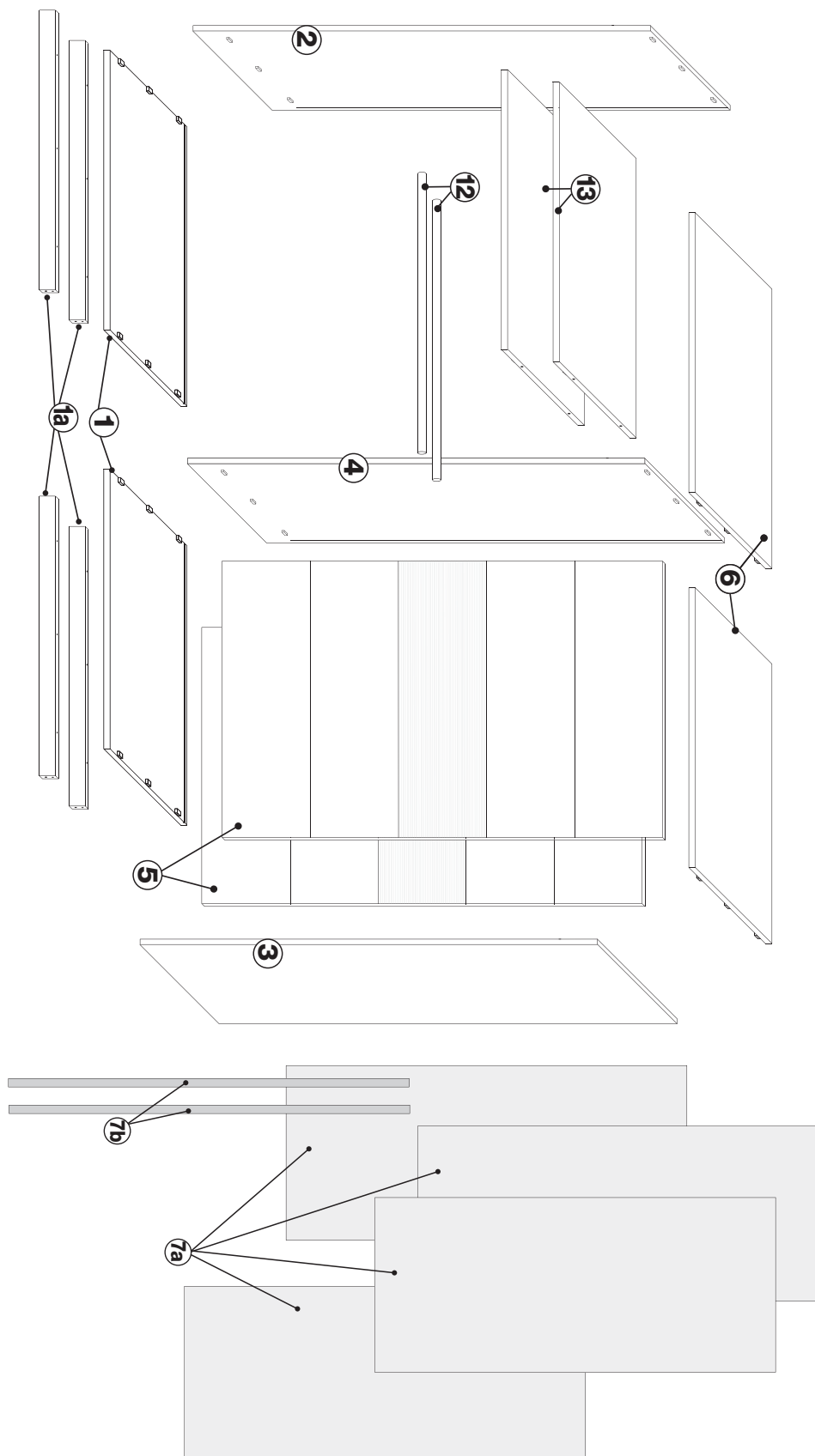

Hinweis: Die Optik der Türen (5) ist modellabhängig.

Hinweis

Bei der Montage des Sockels (1 und 1a) variiert je nach Breite der Elemente je nach der erforderlichen Dübel (A).  
Schrankbreite (180 cm) - 4 Ex.  
Schrankbreite (240 cm) - 6 Ex.  
Schrankbreite (300 cm) - 8 Ex.

# Schwebetürenschränk

- Seite 2 -

## Stückliste Beschläge:

**Holzübel**  
**A**  
 B 180 cm = 24 Stück  
 B 240 cm = 28 Stück  
 B 300 cm = 32 Stück

**Holzschraube 15 mm**  
**B**  
 56 Stück

**8schraube 6,3 x 13**  
**C**  
 8 Stück  
 (Diese Schrauben sind beim Soft-Close-Modul beige packt)

**Ablagestift (für Regalböden)**  
**D**  
 8 Stück

**Kleiderstangenhalter**  
**F**  
 4 Stück

**Rückwandhalter**  
**G**  
 8 Stück

**Laufschiene (oben) für Türen (5)**  
**H**  
 1 Stück

**Führungsschiene (unten) für Türen (5)**  
**I**  
 1 Stück

**Stopper für innere Tür**  
**J**  
 1 Stück

**Stopper für äußere Tür (3-teilig)**  
**K**  
 1 Stück

**Elemente für Laufschiene**  
**L**  
 2 Stück (links und rechts) für innere Tür  
**M**  
 2 Stück (links und rechts) für äußere Tür

**Elemente für Führungsschiene**  
**N**  
 2 Stück für innere Tür  
**O**  
 2 Stück für äußere Tür

**Fixierungsscheibe für die Elemente O und N**  
**P**  
 4 Stück  
**Q**  
 4 Stück  
**R**  
 Verbindert und Gegenstück für Soft-Close Modul

**Soft-Close Module**  
**S**  
**T**  
 2 Stück jeweils links und rechts

# Schwebetürenschränk

- Seite 3 -

1

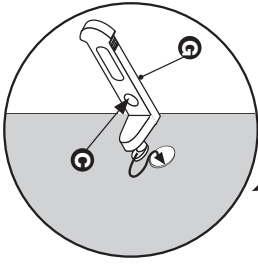

**Achtung:**  
Vor der Montage der Seitenteile Rückwände (7a) mit Verbindungsleiste (7b) einschieben. Danach Rückwandverbinder (g) jeweils in Loch der Rückwände einschieben und anschließend an Seiten- bzw. Mittelwand mit Schraube (g) befestigen.

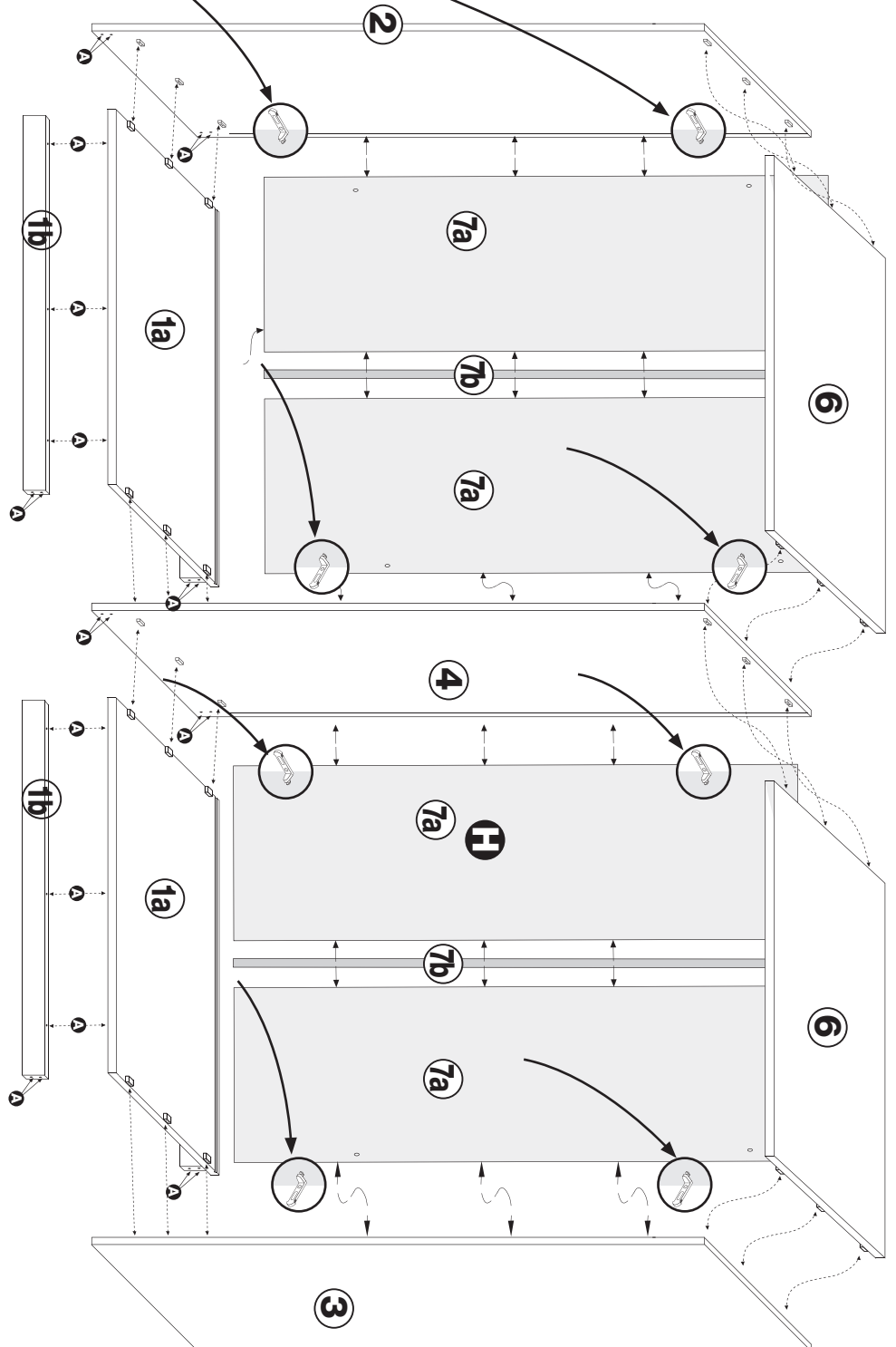

# Schwebetürenschränk

- Seite 4 -

2

**HINWEIS:**  
Es ist besser die Montage der Soft-Close-Module (**S+T**) nach der Befestigung der Laufschiene (**H**) vorzunehmen.

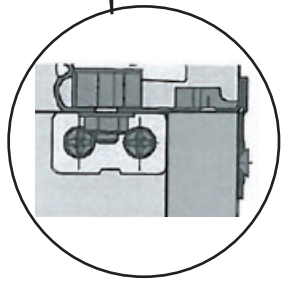
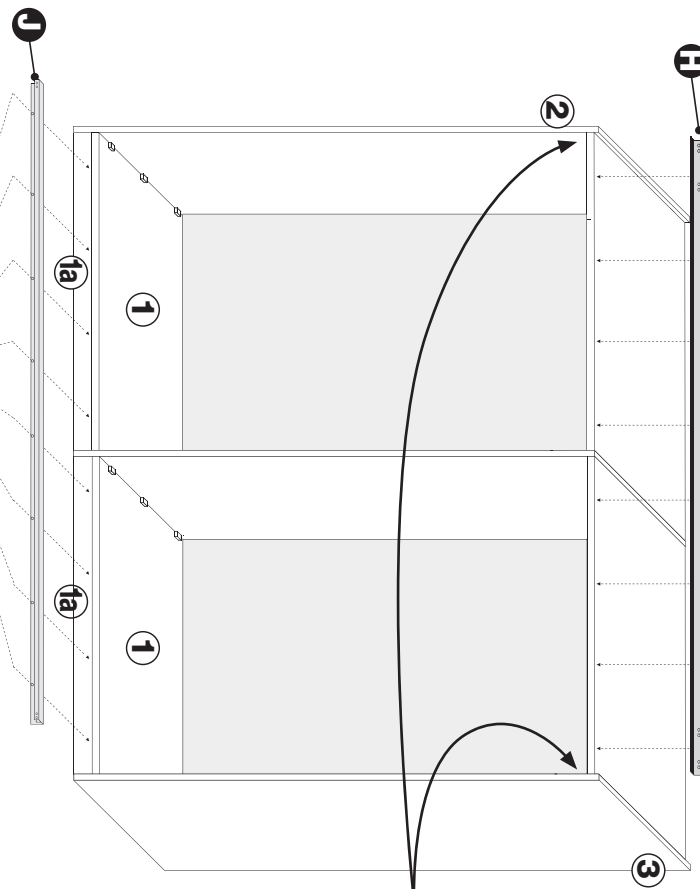
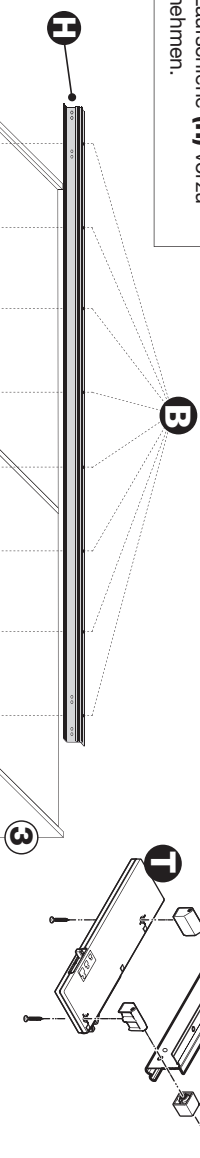
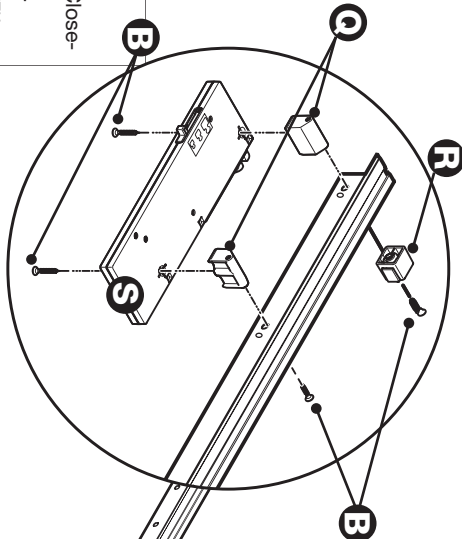

**HINWEIS:**  
Zur Aussteifung der oberen Führung müssen links und rechts Klipsicherungen hinter die obere Führungsschiene (**2+3**) geschraubt werden.

**HINWEIS:**  
Falls bei der Schrankmontage ein Passpartout (Siehe Seite 8) vorgesehen ist müssen die Softclosemodule in das Innere der Schienenlöcher versetzt montiert werden.

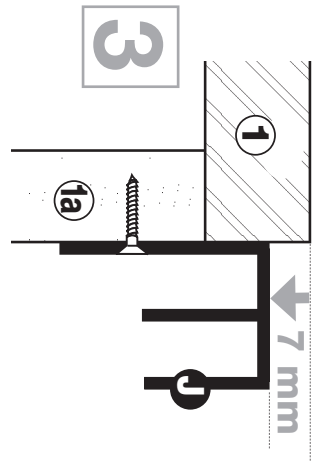
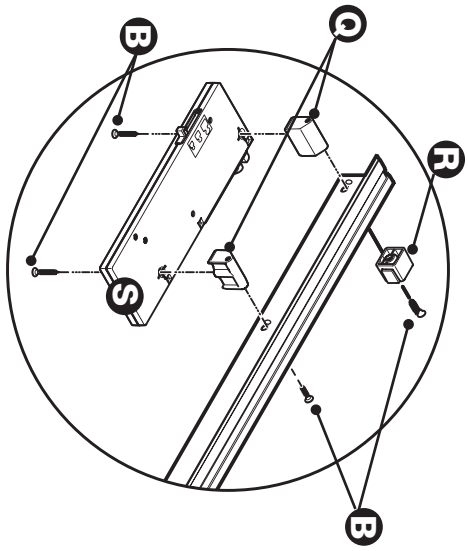

**HINWEIS:**  
Die Führungsschiene (**J**) muß 7 mm nach unten versetzt angeschraubt werden.

# Schwebetürenschränk

- Seite 5 -

4

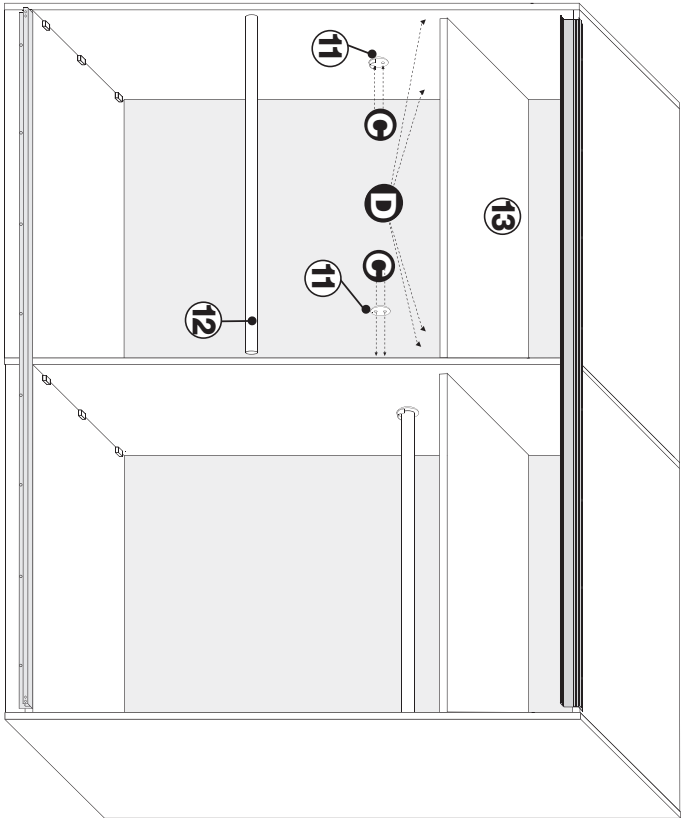

Standardausführung (Abb. links):  
2 Fachböden (13) jeweils mit Kleiderstange  
Stifte (D) in die vorgebohrten Löcher einsetzen und Fachböden (13) auflegen. Anschliessend Kleiderstangenhalter (11) jeweils mit 2 Schrauben (C) befestigen und Kleiderstange (12) in die Halterung einsetzen.

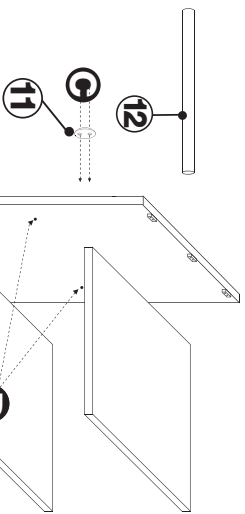

Wahlweise Ausführung mit T-Modul (Abb. rechts):  
2 Fachböden (13) jeweils mit Kleiderstange. Zusätzlich 2 Zwischenwände und 4 kleine Fachböden.

Hinweis:  
Bei T-Modulen müssen die Trapezverbinder extra montiert werden.

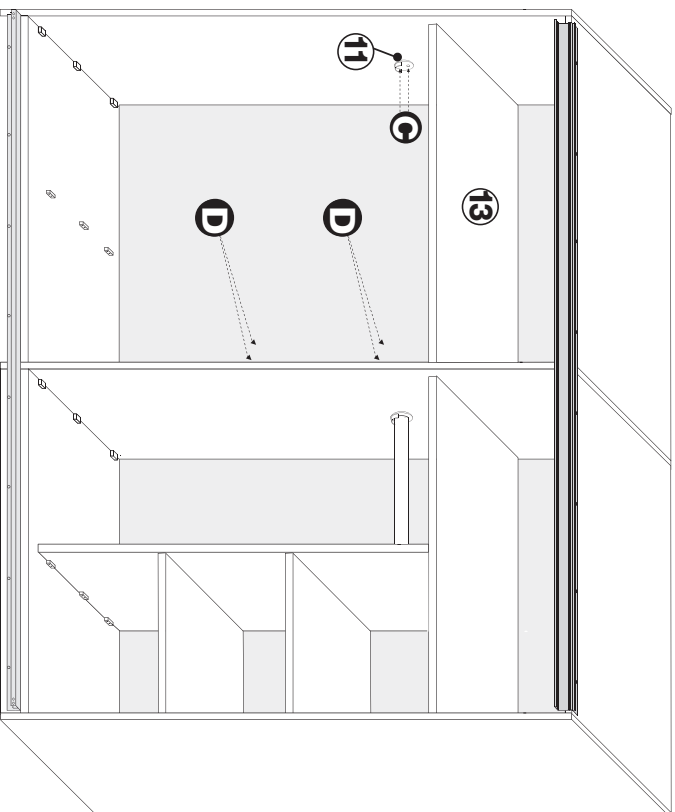

# Schwebetürenschränk

- Seite 6 -

5

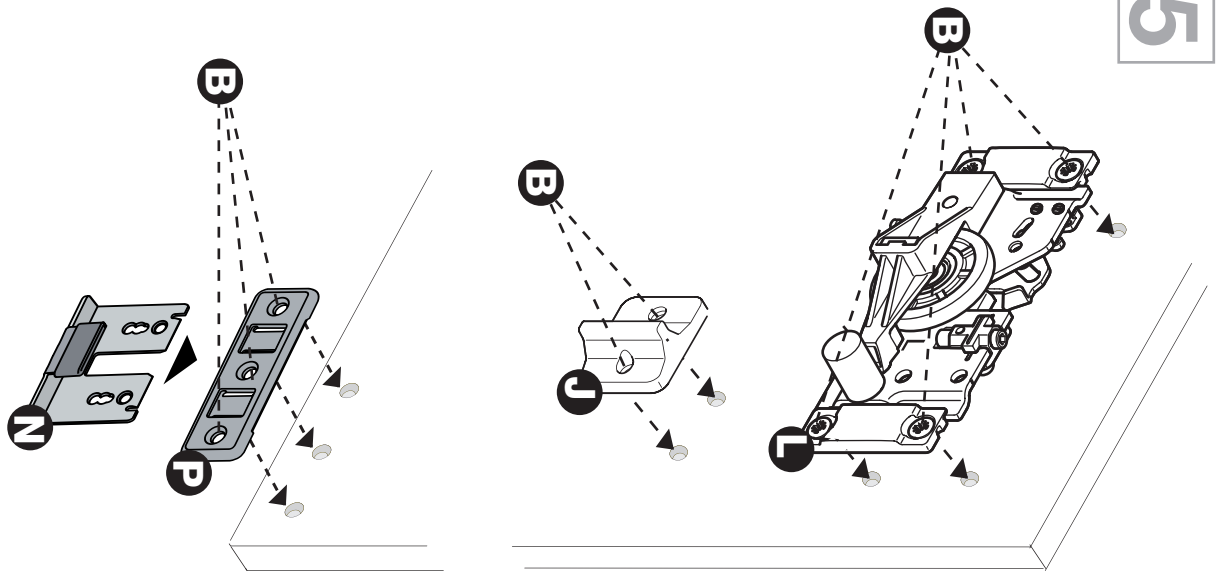

HINWEIS:  
Die Elemente für die Führungsschiene  
(N + O) werden hinter die Fixierungsschraube (P) geschoben

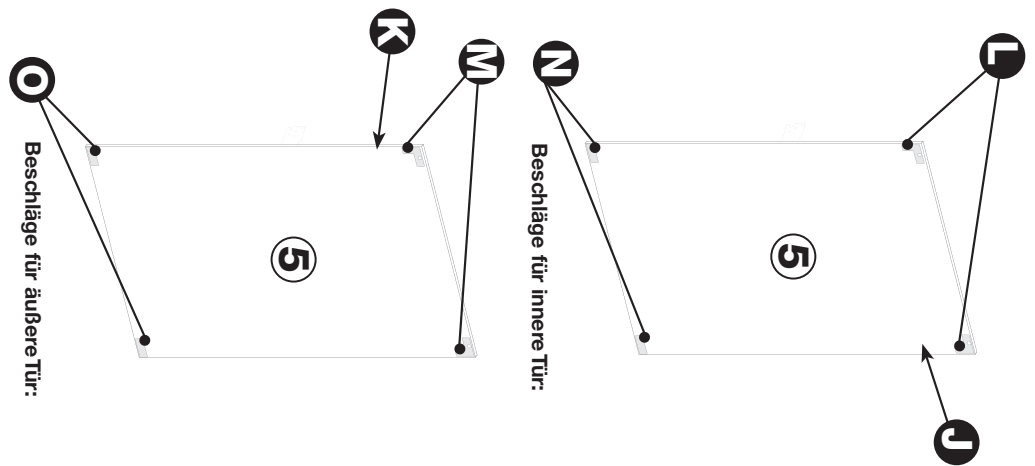

Beschläge für äußere Tür:

Beschläge für innere Tür:

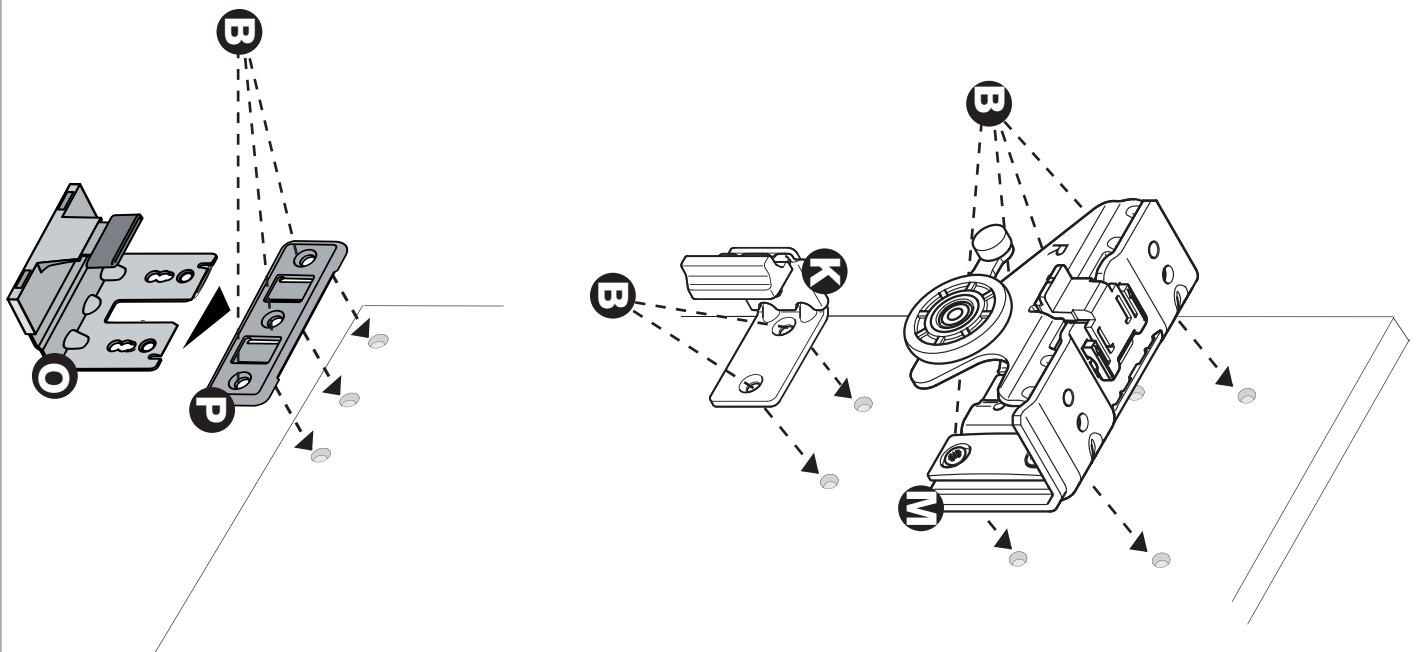

# Schwebetürenschränk

- Seite 7 -

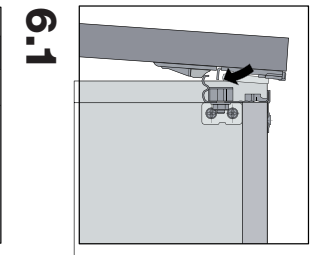

6.1

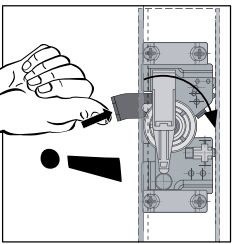

6.2

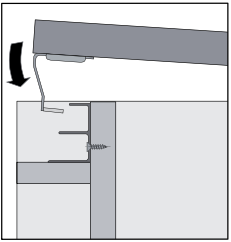

6.3

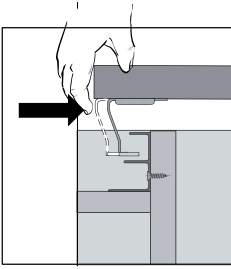

6.4

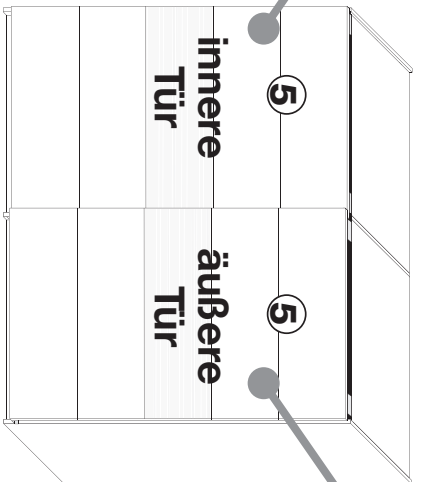

6

**HINWEIS:**  
Bei Montage erst die innere Tür nehmen, dann in die obere Laufleiste einhängen (6.1). Anschliessen Aufhängesicherung aktivieren (6.2). Danach Führungselemente nach oben schieben (6.3 + 6.4). Mit der äußeren Tür verfahren Sie anschließend genauso.

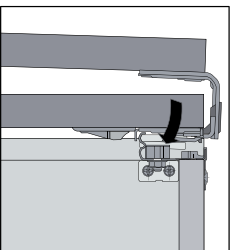

7.1

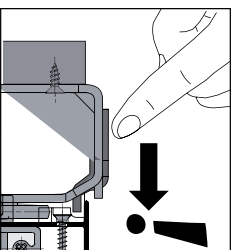

7.2

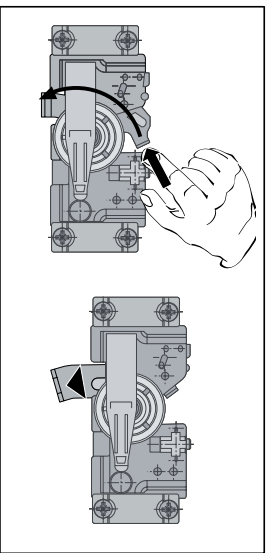

7.3

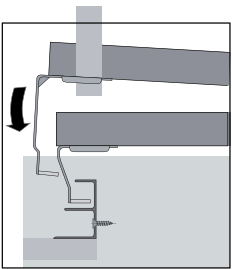

7.4

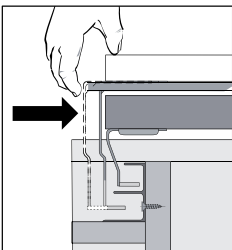

7.5

7

**HINWEIS:**  
Den beiliegenden Imbusschlüssel benutzen Sie für die Höhenverstellung der Türen. Dabei haben Sie einen Toleranzbereich von 3 mm.

8

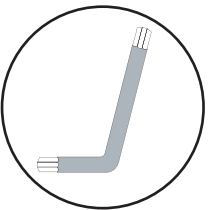
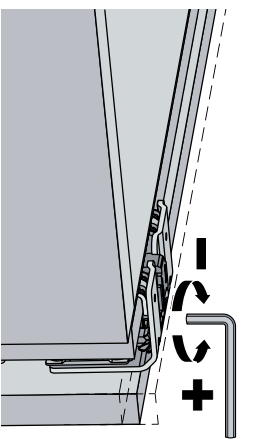
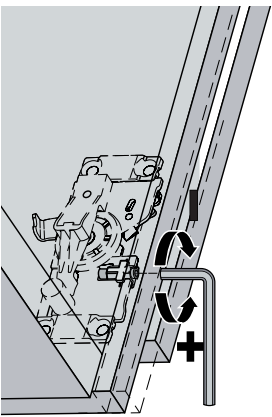
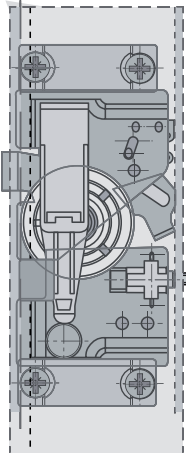
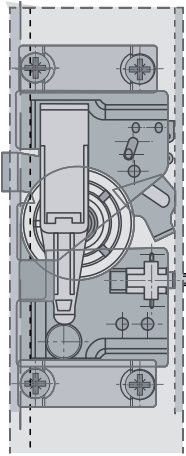

Imbusschlüssel für Feinjustierungsschraube

# Schwebetürenschränk

- Seite 8 -

9

Zusatzausstattung für Kranz

Stückliste:

Sie benötigen zusätzlich:  
7 x Dübel **A**  
18 x Schrauben **B**

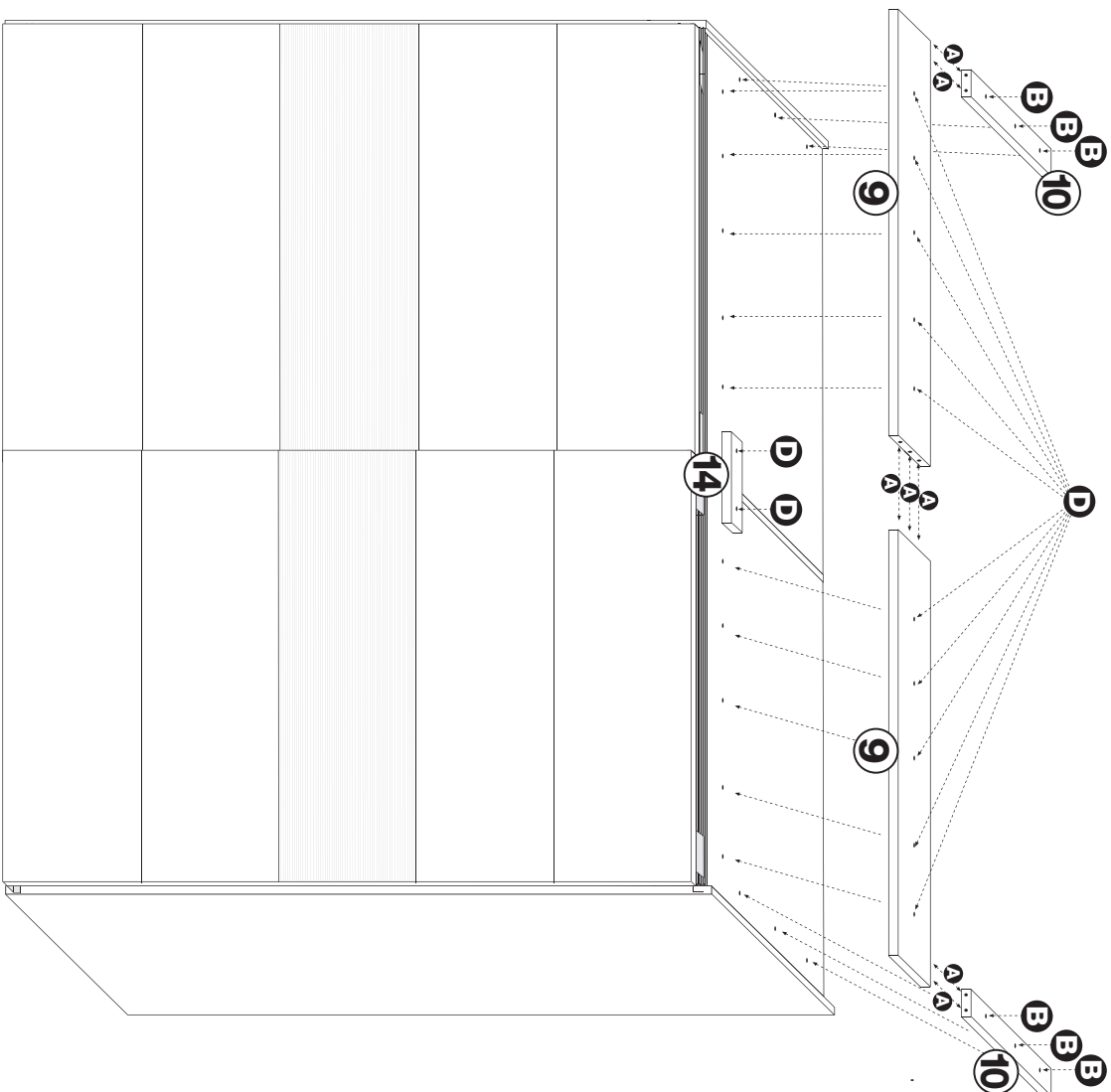
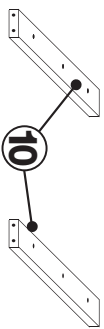



# Schwebetürenschränk

- Seite 9 -

7

Zusatzausstattung für Passepartout

Sie benötigen zusätzlich: 7 x Dübel **A**

26 x Schraube **B**

7 x Dübel **A**

26 x Schraube **B**

