

Montageanleitung

Allgemeine Produkthinweise:

- Dies ist eine Skizze und keine technische Zeichnung
- Bitte ziehen Sie die Schrauben des Produktes in regelmäßigen Abständen nach
- Bitte wischen Sie das Holz lediglich mit einem nebelfeuchten Tuch ab

Möbelteile:

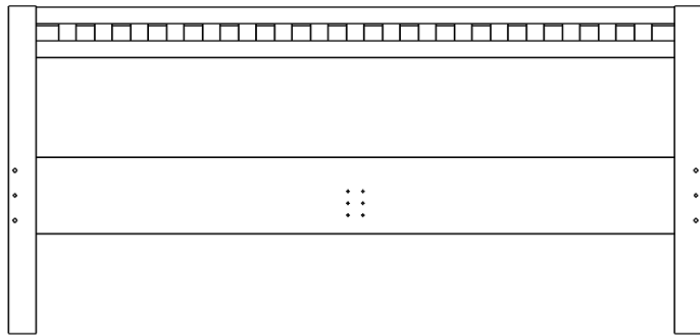

#1

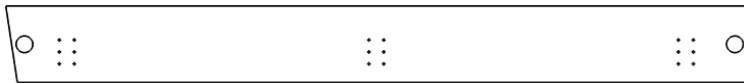

#2

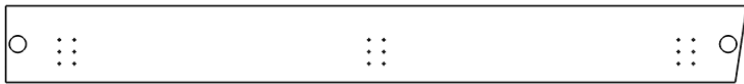

#3

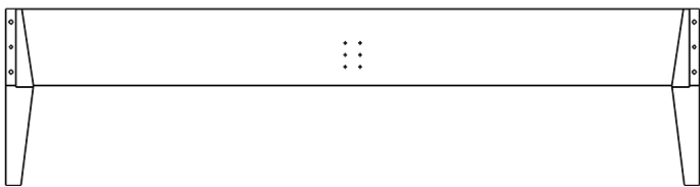

#4

Hinweise:

Die Teile des Mittelholms (#5, #6) werden ab einer Bettbreite von 160cm automatisch mitgeliefert.



Beschläge:

<p>Gewinde-Stange A</p> <p>4 Stück</p>	<p>Dübel B</p> <p>8 Stück</p>	<p>Gegenstück C</p> <p>4 Stück</p>	<p>Mutter D</p> <p>4 Stück</p>	<p>Grundplatten E</p> <p>6 (8) Stück</p>	<p>Einhänge-winkel F</p> <p>6 (8) Stück</p>	<p>Euro-Schrauben G 6,3x13mm</p> <p>36 (52) Stück</p>	<p>Schrauben H zu #5 + #6, 3,5x16mm</p> <p>(8) Stück</p>	<p>Schrauben-Schlüssel</p> <p>1 Stück</p>
---	--------------------------------------	---	---------------------------------------	---	--	--	---	---

Benötigt wird:



1

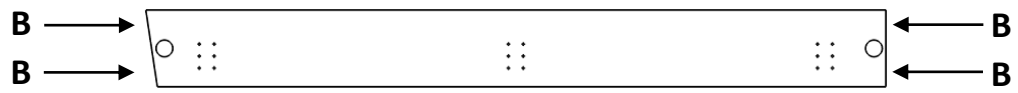
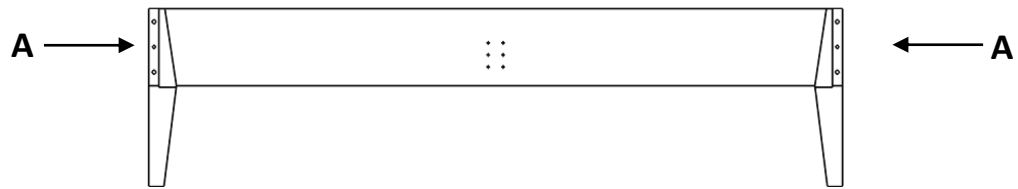
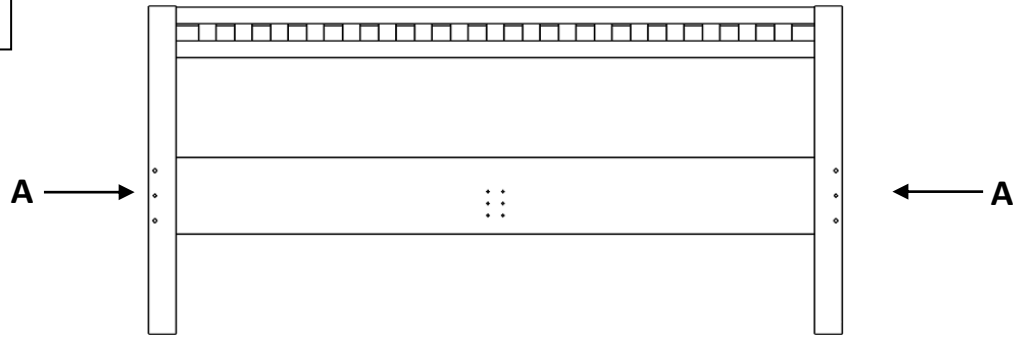

#2

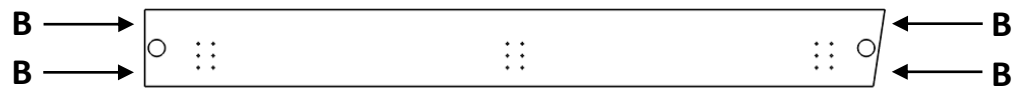

#3

2

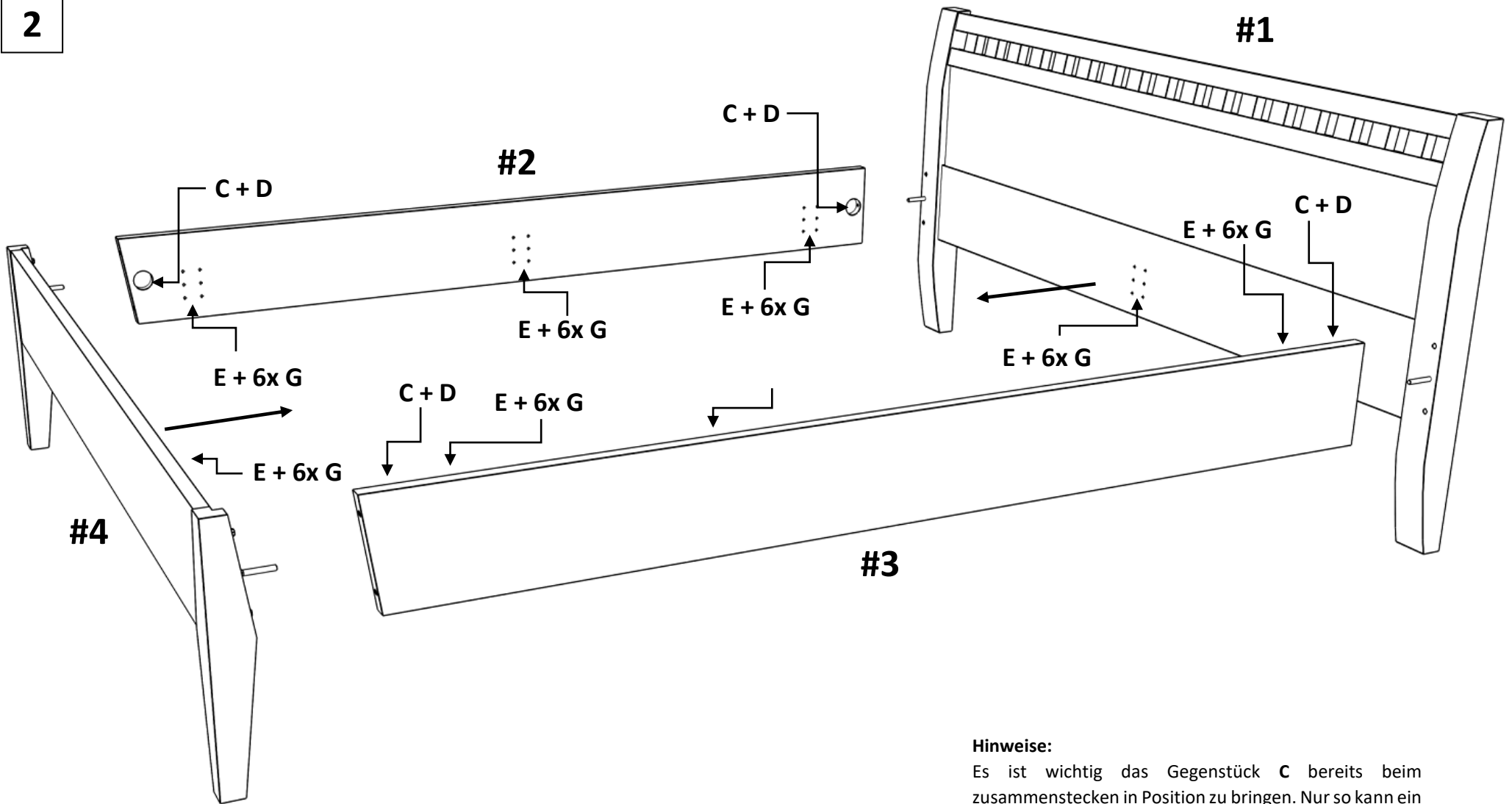

Hinweise:

Es ist wichtig das Gegenstück C bereits beim zusammenstecken in Position zu bringen. Nur so kann ein problemloses Einfädeln auf Gewindestange A gewährleistet werden.

3

